



**RBH**  
**ACCESS**



- **Control de Acceso**
- **Alarmas de Intrusión**
- **Control de Elevadores**
- **CCTV & DVR**
- **Foto-Credencialización**



# **Integra 32™**

**SISTEMA DE MANEJO DE SEGURIDAD**



**SOMOS  
CONTROL  
DE ACCESO**

- **Automatización de Edificios**
- **Administración de Visitantes**
- **Monitoreo En el Sitio & Fuera del Sitio**

**SEGURIDAD  
EDIFICIOS  
ALREDEDOR DEL MUNDO**



## Nuestra Visión Corporativa

Basándose en décadas de experiencia en la industria de control de acceso electrónico, los fundadores de RBH han insistido en

que la **Innovación,**  
**La Calidad,**  
**Integridad,**

y **Valor** sean los pilares de la empresa y sus productos - y que las ventajas resultantes de la dedicación a esos principios fluyen a sus distribuidores y clientes. La atención meticulosa a los detalles va de la mano con nuestra visión estratégica amplia.



Desde 1995 RBH Access Tecnologías ha sido reconocida por su calidad y diseño innovador.

El diseño del producto y la fabricación se lleva a cabo en nuestras instalaciones de Brampton, en Ontario, Canadá. La venta, distribución y centros de soporte en todo el mundo proporcionan servicios adaptados a las necesidades de los clientes locales, así como también comercializamos nuestros productos a través de una red internacional de distribuidores e integradores de sistemas de seguridad. Reclutamiento selectivo de distribuidores y la formación integral aseguran la máxima satisfacción del cliente.

Las soluciones de control de acceso de RBH han sido instaladas en más de 110 países, en los cinco continentes y en múltiples idiomas. El crecimiento de nuestra empresa es en la actualidad varias veces la media del sector - esto da testimonio de la agudeza de su visión. Seguimos invirtiendo en investigación y desarrollo para ofrecer productos innovadores y eficaces que aborden las crecientes demandas del mercado de sistemas de gestión de la seguridad, con una solución abierta, estable, escalable e integrada. Continuaremos complementando nuestros productos excepcionales con soporte de primera categoría y precios competitivos para la máxima satisfacción de nuestros distribuidores y sus clientes.



# Integra 32™

SISTEMA DE ADMINISTRACIÓN DE SEGURIDAD

## Solución de Administración de Sistemas Integrados de Seguridad

Reunir diferentes aspectos de la gestión de la seguridad puede ser un reto. Integra32 se levanta al desafío mediante la combinación de muchas de las funciones de seguridad más importantes de control de acceso y monitoreo de alarmas con video, autenticación biométrica, gestión de visitas y en una solución elegante y versátil de gestión de seguridad.

## Plataforma Robusta

La arquitectura avanzada de Integra32 .NET está diseñado específicamente para tomar ventaja de los sistemas operativos Microsoft Windows. Este software fácil de usar asegura que las necesidades de gestión de la seguridad se cumplen fácilmente y económicamente, con mínimo entrenamiento.

## Arquitectura Flexible

Acceso a todas las funciones de gestión del sistema, desde una estación cliente o un navegador web, Integra32 aborda todas las necesidades de gestión de la seguridad para las empresas y organizaciones de tamaño pequeño y mediano. No hay límite a la expansión del sistema con una ruta de actualización en contexto para nuestro Sistema de Gestión de Seguridad empresarial AxiomV.

## Multilinguaje

Nuestros productos se venden en más de 110 países de todo el mundo. Para dar cabida a una variedad de lenguajes, muchos están incluidos en nuestro sistema que permita la operación multi-lingual concurrente y una manera fácil de agregar idiomas adicionales.

## INTEGRACIÓN

Control de Acceso

Alarmas de Intrusión

Control de Elevadores

CCTV & DVR

Foto-Credencialización

Administración de Visitantes

Monitoreo On & Offsite



... Solución versátil para las necesidades del mañana

## Software Totalmente Equipado

- **Diseño avanzado Cliente-Servidor**
  - Incluye 10 clientes con funciones completas utilizadas de manera simultánea sobre LAN/WAN
- **Administración Multi-Sitio**
  - Controle un número ilimitado de sitios desde una locación con la base de datos completa, gráficos e históricos
- **Capacidad óptima del sistema**
  - Hasta 99 operadores con privilegios y lenguaje definidos individualmente
  - Hasta 64 controladores Integra32
  - Hasta 128 puntos de acceso (128 Lectoras de Entradas, 128 Lectoras de Salida), 512 entradas, 512 salidas.
  - Hasta 32 redes (64 con 128 puertas), incluyendo conexiones directas, modem y TCP/IP
  - 5000 tarjetas por panel (expandible a 8000)
  - 32 horarios con 8 zonas de tiempo cada uno
  - 40 días feriados definidos por usuario
  - Tarjetas de 10 dígitos

## 5 Formatos de Tarjeta al mismo Tiempo!

- 26-bit FC-Card
- 32-bit Kantech
- 34-bit NCI
- 39-bit Kantech/XSF
- 26-bit Standard
- 32-bit SecurKey
- 34-bit PassPoint
- 40-bit PCSC
- 30-bit Corby
- 33-bit Checkpoint
- 35-bit HID 1000
- 44-bit CASI RUSCO
- 32-bit AMag
- 33-bit DSK
- 36-bit Keyscan
- 50-bit FBH

- **Modalidad de Alta Seguridad**
  - Dinámicamente suspenda y reactive privilegios de acceso a usuarios mientras se mantiene el acceso para tarjetas con autorización especial. Este modo puede ser activado o desactivado por la función de "4 pasos", enlaces del sistema o por medio de un operador en cualquier estación de trabajo.
- **Privilegios para personas con capacidades diferentes**
  - Los tarjetahabientes con estos privilegios pueden contar con tiempo extendido en la activación o cierre de puertas.
- **Antipassback (Antipaso)**
  - Antipaso global o local puede operar en forma "dura" o "suave". Esta característica también incluye restablecimiento por área, monitoreo de estado en tiempo real así como con temporizador.
- **Comandos de Enlaces Globales**
  - El sistema es capaz de crear un número ilimitado de secuencias de comando con pasos individuales y habilitados por horarios.
- **Reconocimiento de Alarmas**
  - Las Alarmas pueden ser configuradas individualmente por horario con 99 niveles de prioridad, por necesidad de reconocimiento y por instrucciones asociadas.
- **Características adicionales incluidas pero no limitadas a...**
  - "First person delay"
  - Lógica "Man-trap" (o "Air-lock") logic
  - "Code Reader Links" - Sistema de automatización basada en código
  - "Door held open" alarma y aviso
  - Hasta 10 tarjetas configuradas y únicas por Tarjetahabiente
  - Operación de abierto y cerrado por horario, lectora y teclado
  - Verificación visual del tarjetahabiente - totalmente configurable
  - Formatos personalizados de exportación de reportes a cualquier otra aplicación
  - Reportes de Tiempo y Asistencia
  - Se integra con la mayoría de los Sistemas de RH

## Integra Credencialización

Modulo completamente integrado de Credencialización diseñado para suministrar una fácil y ponderosa herramienta para crear credenciales de alta calidad. Una herramienta sofisticada de diseño que permita la creación de un layout de credencial profesional. Características incluidas...

- **Impresión y diseño de identificaciones por ambos lados**
- **Captura de firma, huella y codificación de banda magnética**
- **Utilice cámaras IP o por medio de USB con acceso directo a sus parámetros de fábrica**
- **Múltiples diseños de plantillas, horizontal y vertical**

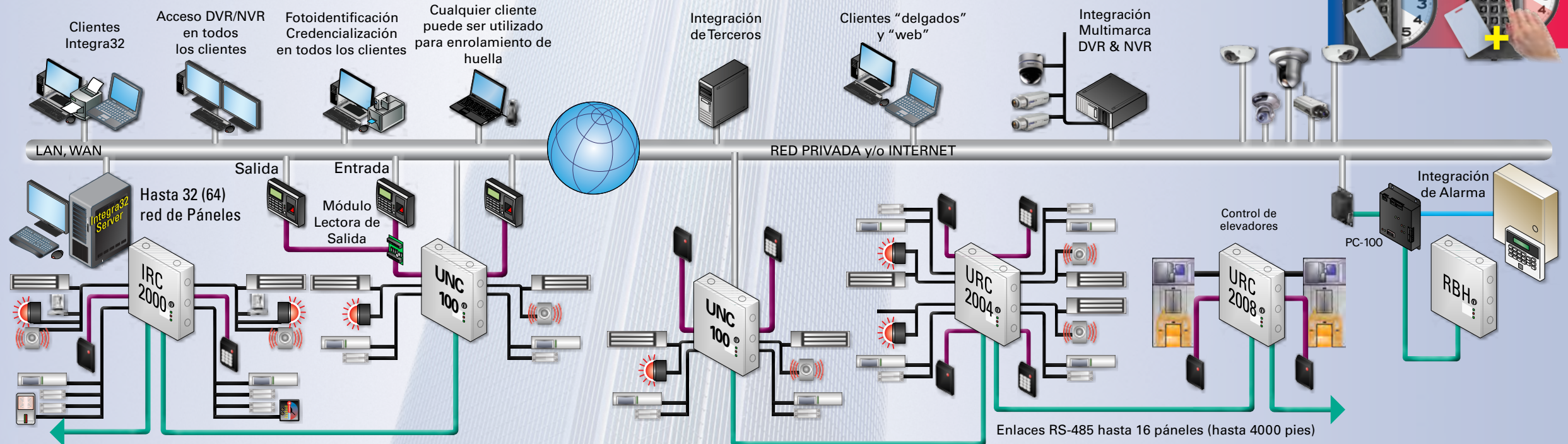

## Lectoras Biométricas

Integra 32 utiliza métodos biométricos para identificar y verificación del usuarios mas convenientes con la integración del enrolamiento de huella dentro de la pantalla de administración del tarjetahabiente.

- **USB o lectoras pueden ser usados para enrolar**
- **Actualización automática de huellas via Ethernet**
- **Enrolamiento de hasta 10 huellas por persona**
- **Múltiples marcas y modelos soportados**

## Integración con CCTV & DVR

Vía Internet o LAN, el usuario del sistema tiene acceso directo a visualizar el video en tiempo real, monitoreo de eventos, búsqueda de video en el historial y la funcionalidad de exportar video.

Las tareas configurables enlazan puntos individuales de Acceso y Puntos de Monitoreo a cámaras específicas sobre múltiples DVRS, facilitando el despliegue de video, pre y post alarma con programación de comandos de preposición para PTZ.

Soportando múltiples DVRS y NVRS de diferentes marcas en el mismo sistema simultáneamente genera una gran flexibilidad y libertad de elegir cualquier fabricante.

Simplificando la búsqueda de video y permitiendo el control de Puntos de Accesos directamente desde la pantalla del video en vivo, Integra 32 genera un rango amplio de características amigables para el usuario

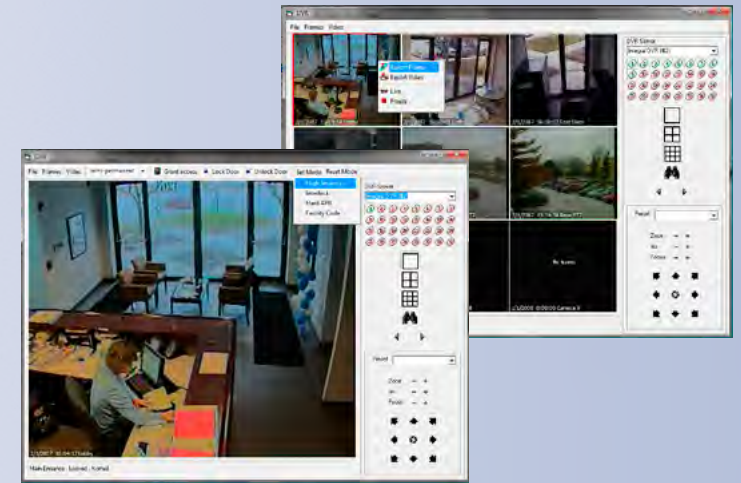
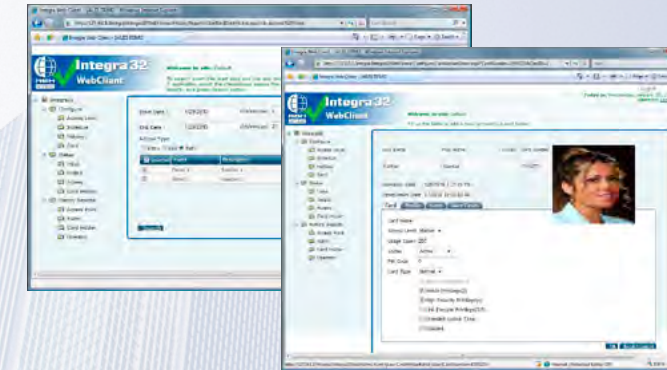

## Administración via Navegador Web

Permite a los operadores el control y la administración del sistema de seguridad via Navegador Web desde cualquier sistema operativo:

- **Editar tarjetas, horarios y niveles de acceso**
- **Monitorear y controlar puertas, puntos de alarma y relevadores de salida**
- **Correr reportes y actividades de la base de datos**
- **Utilizar cualquier Navegador**

## Control de Elevadores

El URC-2008 de Integra32 provee una forma económica, simple de instalar y de configurar un control de acceso hasta 32 pisos por 2 cabinas por controlador. (Independiente de una PC).

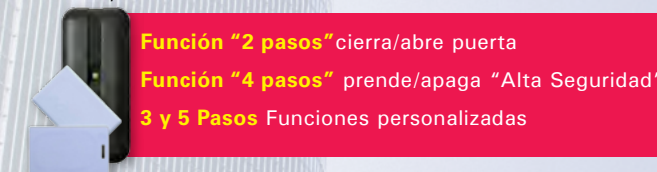

## Paneles de Alarma

Nuestro convertidor de formato PC-100 permite el monitoreo de puntos de entrada de paneles de alarma de terceros por medio del enlaces del bus de expansión del panel de alarma o de un Puerto serial. Integra 32 suministra la integración de Paneles de Alarma con características adicionales incluyendo "Acceso Permitido" iniciación, armado/desarmado y activación de puntos de alarma

- **Actividad del Control de acceso**
- **"Doble pasada" .. Opción de Apertura/Cierre**
- **Punto de acceso abierto/cerrado**
- **Enlace de acciones al código de lector**
- **Horarios**



IRC-2000... incluye el controlador, gabinete con fuente de poder. IRC-2000-FR360 agrega 2 lectoras de proximidad y software para 64 puertas.

## Serie IRC-2000 Controladores Inteligentes

Los Controladores Inteligentes IRC-2000 permiten el control de 2 puntos de acceso (puertas). Estos utilizan "Firmware tipo Flash" para actualizaciones fáciles y utilizan inteligencia distribuida para operaciones fuera de línea. Decisiones como cambios de niveles de acceso, activación de horarios y expiración de tarjetas son hechas por cualquier controlador IRC-2000 sin necesidad de una computadora.

- Capacidad de 5,000 tarjetahabientes expandible a 8,000
- Buffer de eventos hasta 3,000
- Arquitectura distribuida
- Reloj y calendario embebido
- Firmware tipo "Flash" actualizable
- Capacidad Óptima :
  - 2 puntos de acceso (puertas)
  - 8 entradas programables
  - 8 salidas programables
- Soporta comunicaciones supervisadas RS232, RS485 y TCP/IP
- Protección de circuitos con fusibles



### EXITRDR

#### Módulo de Lectoras de Salida

EXITRDR es la manera flexible, conveniente y económica de controlar y seguir los accesos de los tarjetahabientes en ambas dirección a través de una puerta.

Únicamente un solo cable es necesario para conectar lectoras de Entrada y Salida. De esta manera se reduce costos y puede usar

el cableado existente para agregar la capacidad de seguimiento de entrada y salida en puertas existentes.

- Control y seguimiento en puertas entrada/salida
- Antipaso total a bajo costo
- Un cable - dos lectoras
- Bajo consumo de voltaje



URC-2008... incluye controlador, un módulo ELEV8, gabinete con fuente de poder

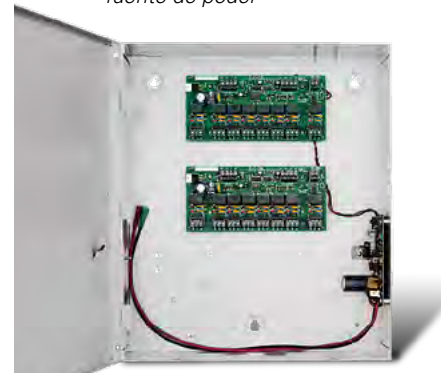

Dos módulos ELV8 en gabinete con fuente de poder

## URC-2008 Controlador de Elevadores

El Controlador de Elevadores URC-2008 permite el control de 2 cabinas con 8 pisos en total y puede ser expandible a controlar hasta 32 pisos añadiendo 3 módulos de relevadores ELEV8. Estos utilizan firmware tipo "flash" para actualizaciones fáciles y emplea inteligencia distribuida para operaciones fuera de línea. Decisiones como Cambios de niveles de acceso, activación de horarios y expiración de tarjetas pueden ser realizadas por el URC-2008 sin necesidad de la computadora.

- 8 pisos expandibles a 32 (hasta 4 módulos ELEV8 por URC-2008)
- Capacidad de 3,000 tarjetahabientes
- Buffer de eventos de 3,000
- Arquitectura distribuida
- Reloj y calendario embebido
- Firmware tipo "Flash" actualizable
- Soporta comunicaciones supervisadas RS-485 y TCP/IP
- Protección de circuitos con fusibles de auto restablecimiento
- Diseño compacto
- Simple de instalar

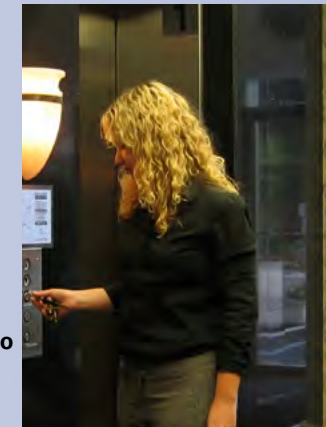

PC-100... Módulo de interface directa para paneles de alarma

Nuestro convertidor de formato PC-100 permite la integración de Paneles de Alarma con características adicionales incluyendo "Acceso Permitido" iniciación, armado/desarmado y activación de puntos de alarma

### SALIDA ENTRADA

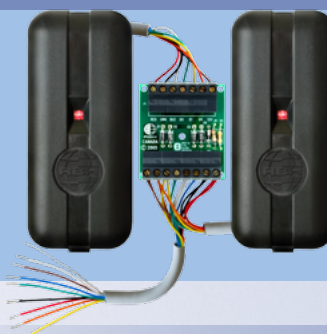

EXITRDR... El modulo de lectura de salida para integra 32 mostrado con dos lectoras FR-360N

## Serie URC-2000 Controladores Universales

Los Controladores Inteligentes URC-2000 permiten el control de 2 puntos de acceso (puertas). Estos utilizan "Firmware tipo Flash" para actualizaciones fáciles y utilizan inteligencia distribuida para operaciones fuera de línea. Decisiones como cambios de niveles de acceso, activación de horarios y expiración de tarjetas son hechas por cualquier controlador URC-2000 sin necesidad de una computadora.

- Capacidad de 3,000 tarjetahabientes
- Buffer de eventos de 3,000
- Arquitectura distribuida
- Reloj y calendario embebido
- Firmware tipo "Flash" actualizable
- Capacidad Óptima:
  - 2 puntos de acceso (puertas)
  - 4 entradas programables
  - 4 salidas programables
- Soporta comunicaciones supervisadas RS-485 y TCP/IP
- Protección de circuitos con fusibles de auto restablecimiento



Montaje en Rack Módulos URC-2005



URC-2004... incluye dos controladores URC-2000, gabinete con fuente de poder.



URC-2005... incluye dos controladores URC-2001 montados en un rack de 19"

## Serie UNC-100 Controladores de Red Universal

La serie RBH-UNC-100 es una incorporación bienvenida a la nueva generación de potentes y fiable hardware del Integra32. El controlador TCP/IP nativo de dos puertas viene equipado con un cargador de batería de respaldo a bordo y un procesador de 32 bits con encriptación. El canal a bordo de RS-485 hace que sea fácil proporcionar conectividad a otros dispositivos RBH y hardware de terceros, tales como: lectores, paneles de alarma antirrobo, sistemas de automatización, etc. El modelo UNC-100-132 viene equipado con PoE compatible con el estándar IEEE 802.3at, aumentando aún más el galardonado rendimiento de la serie UNC.

- Capacidad de 8,000 tarjetahabientes
- búfer de 3.000 eventos
- Arquitectura distribuida
- Reloj incorporado y calendario
- Firmware Flash actualizable
- Soporta Comunicaciones Supervisadas RS-485, y TCP / IP
- Protección de circuitos con fusibles de auto restablecimiento
- Capacidad óptima:
  - 2 Puntos de acceso (puertas)
  - 4 Entradas programables
  - 4 Salidas programables
  - Disponible con PoE



UNC-100-132... mostrado en gabinete con batería de respaldo



# Comparación de Hardware

	SERIES IRC-2000 Controladores Inteligentes	SERIES URC-2000 Controladores Universales	URC-2008 Controlador del Elevador	UNC-100 Controlador de Red Universal	UNC-100 Controlador de Red PoE Universal
Paneles por Red:	16				
PC Local & Comunicaciones Remotas :	Supervisado RS-232, RS-485 y TCP/IP (a través LIF200)	Supervisado RS-485 y TCP/IP (a través LIF200)		Supervisado RS-485 y TCP/IP	
Comunicación Entre Controladores :	Supervisado RS-485				
Velocidad :	Programable 9.6 - 56Kbps				
Distancia :	4,000ft (1,200m)				
Tipo :	18AWG, 2 conductores, trenzado y blindado				
Tarjetas por Panel :	5,000 expandible a 8,000 (hasta 10 dígitos en número de tarjeta)	3,000 (hasta 10 dígitos en número de tarjeta)		8,000 (hasta 10 dígitos en número de tarjeta)	
Niveles de Acceso por Panel :	5,000 expandible to 8,000 (uno por tarjeta por panel)	3,000 (uno por tarjeta por panel)		8,000 (uno por tarjeta por panel)	
Códigos de Sitio por Panel :	10 (la programación de código de sitio no es obligatoria)				
Buffer de Transacciones Off-Line :	3,000 FIFO con prioridad a alarmas y comandos				
Puntos de Acceso (Lectores/teclados) :	2 con Control de LED y "Buzzer"				
Distancia :	Max 500ft (150m)				
Tipo :	20 - 22AWG, 6 o 8 conductores, Trenzado y blindado				
Formatos de la Tarjeta simultáneos por Panel:	5, Wiegand, Reloj y Datos		5, Wiegand		
Entradas Supervisadas Programables :	8		4		
Supervision de entrada :	monitoreo de 4 estados (1 o 2 resistores)		monitoreo de 4 estados (1 o 2 resistores)		
Distancia :	Max 1,000ft (300m)		Max 1,000ft (300m)		
Tipo de Cable :	20 - 22AWG, 2 conductores		20 - 22AWG, 2 conductores		
Salidas Programables :	4 contactos secos tipo SPDT 5A @ 30VDC 4 Salidas electrónicos tipo TTL 100mA @ 12VDC,		2 contactos secos tipo SPDT 5A @ 30VDC 2 Salidas electrónicos tipo TTL 100mA @ 12VDC,		
Modo de Salida :	Programable Falla Abierto/ Falla Cerrada		Fail Safe/Fail Secure Programables		
Requisitos de Alimentación :	16.5VAC, 40VA transformador (PCB unicamente: 2A @ 12VDC)		16.5VAC, 40VA transformador (PCB Unicamente: 2A @ 13.8VDC)		PoE Nativo IEEE 802.3af o IEEE 802.3at
Salida de Alimentación Auxiliar :	NA				500mA @ 12-14VDC
Bateria de Respaldo Recomendada :	12V, 7AH plomo acido o gel celular				



Listado / certificaciones son específicas del producto







## Integra 32™

### Reader Technologies

[www.RBH-Access.com](http://www.RBH-Access.com)

